

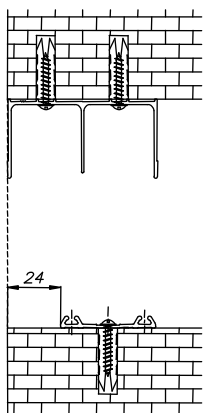

Instrukcja montażu Drzwi Spark Zestaw 4-ga drzwi przesuwnych



1. Przykręcanie torów do wnęki



2. Wstawianie drzwi

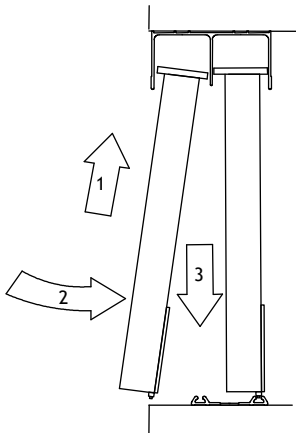

3. Regulacja drzwi

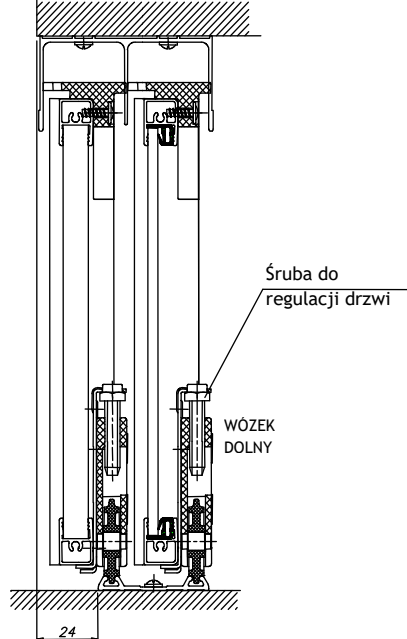

Kluczem płaskim 10 odkręcając lub dokręcając śrubę w wózku dolnym mamy możliwość prawidłowego wyregulowania drzwi (ustawienia do krawędzi bocznej szafy/wnęki).

4. Docinanie stoperów

Drzwi lewe

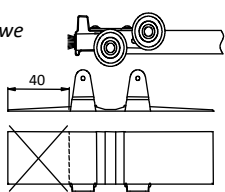

Drzwi prawe

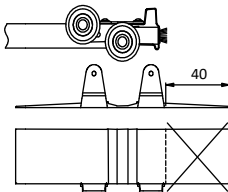

5. Wklejanie stoperów

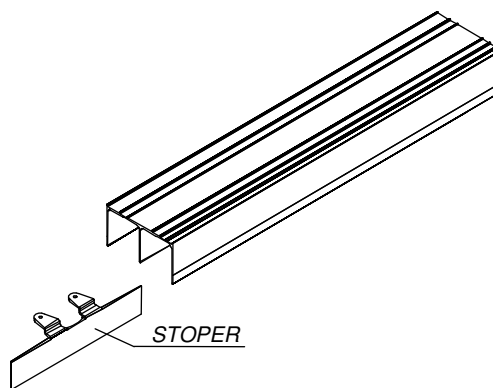
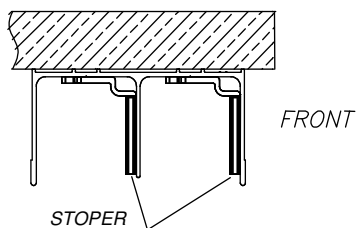

pasek buforowy

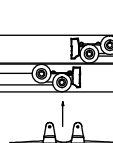
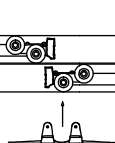
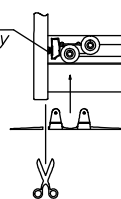

pasek buforowy

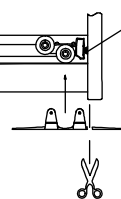



Instrukcja montażu
Drzwi Spark
Zestaw 4-ga drzwi przesuwnych

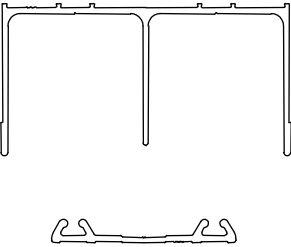
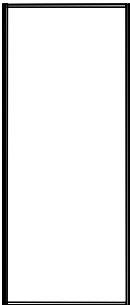
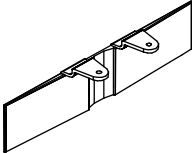

Lista elementów

Szkic	Nazwa	Ilość
	Tor górny i dolny	1 kpl
 Profil pionowy drzwi	Drzwi Spark	4 szt.
	Stoper	4 szt.
-	Pasek buforowy	4 szt.
-	Zapinka paska buforowego	8 szt.
-	Kółek montażowy 6x30	16 szt.